

Fan Coil



500361 – rev 00

	Página
USO	
1 Precauciones	3
2 Especificaciones técnicas	4
3 Componentes del panel	5
4 Control remoto	6
5 Modo de operación manual	11
6 Mantenimiento	12
INSTALACIÓN	
7 Instalación	14
8 Instalación del fan coil	15
9 Conexión de los tubos	16
10 Conexión del conducto de desagüe	
11 Conexión eléctrica	17
12 Puesta en marcha	18
Certificado de garantía	19

1. PRECAUCIONES SOBRE SEGURIDAD

Significados de los símbolos utilizados en este manual

 **ADVERTENCIA** El uso incorrecto podría provocar lesiones.

 **PRECAUCIÓN** El uso incorrecto podría causar daños al artefacto bajo determinadas condiciones.

Lea atentamente los símbolos que se encuentran en la unidad.

Si advierte alguna anomalía como por ejemplo ruido, olor, humo, temperatura elevada, pérdida o incendio apague el interruptor. No lo repare por sus propios medios. -

ADVERTENCIA

- No instale, ni repare la unidad usted mismo. Consulte a un profesional para su instalación a fin de evitar accidentes y daños que afecten su funcionamiento.
- No desconecte la unidad aún cuando cuente con asistencia profesional ya que ello podría causar algún accidente.
- El uso de agua inapropiada puede provocar incrustaciones o corrosión. La empresa no se hace responsable por los daños causados por el uso de agua de con altos contenidos minerales o no neutra.
- Evite daños, nunca deje el interruptor eléctrico al alcance de los niños.
- Nunca aplique o rocíe líquidos en la unidad pues ello podría causar algún daño.
- No toque la unidad con las manos húmedas para evitar descargas eléctricas.
- Utilice siempre los cables estándar y conecte la ficha reglamentaria. Al momento de realizar la conexión no deje que el cable quede atrapado dentro de la caja eléctrica ni lo instale incorrectamente. Evite incendios.
- No coloque la manguera de descarga dentro del conducto de desagüe pues en él pueden alojarse gases tóxicos que contengan sulfuro y puede provocar su propagación en el ambiente.
- Siga las instrucciones para instalar el conducto de descarga de condensado correctamente y así evitará pérdidas. En caso de tormentas eléctricas apague el interruptor para evitar que la unidad se dañe. Apague el interruptor si no va a utilizar el equipo por un tiempo prolongado para evitar accidentes.

2. ESPECIFICACIONES TÉCNICAS

Modelo		FP – 6.3 KMD	FP – 8.5 KMD	FP -13.0 KMD	FP – 18.0 KMD
Potencia de enfriamiento	KW	3,5	5,0	7,0	12,0
Potencia de calefacción	KW	4,2	6,5	9,5	13,0
Tensión alimentación	Volt	220			
Frecuencia	Hz.	50			
Caudal de aire	(m ³ /h)	630	850	1300	1800
Potencia absorbida	W	60	75	120	170
Consumo	A	0,30	0,34	0,54	0,86
Nivel de ruido	dB (A)	42	45	50	52
Caudal de agua	(m ³ /h)	0,62	0,86	1,22	1,86
Pérdida de carga	KPa	16	18	25	39,5
Conexión entrada agua	Ø	¾"			
Conexión salida agua	Ø	¾"			
Conducto de condensado	Ø (mm.)	19			
Dimensiones (LxPxA)	mm	905x673x240		1288x673x240	1670x673x240
Embalaje(LxPxA)	mm	967x765x311		1350x765x311	1760x765x311
Peso (neto/bruto)	Kg.	25 / 28		40 / 44	45 / 50
Soporte de montaje (LxP)	Mm.	803 x 280		1186 x 280	1569 x 280
Nota	<p>La potencia absorbida, el caudal y el nivel de ruido están referidos a la velocidad máxima.</p> <p>Potencia de enfriamiento: temperatura aire de ingreso 27°C BS, 19°C TBH, temperatura del agua de ingreso 7°C, temperatura de agua de retorno 12°C.</p> <p>Potencia de calefacción: temperatura aire de ingreso 21°C, temperatura del agua de ingreso 60°C., temperatura del agua de retorno 50°C.</p>				

3. COMPONENTES DEL PANEL

⚠ **NOTA**

- No introduzca sus manos u objetos extraños en la entrada y salida de la unidad interior o exterior para evitar daños provocados por el ventilador.
- Nunca moje el interior del aire acondicionado ya que ello podría dañar la unidad o provocar una descarga eléctrica.
- Luego de limpiar el filtro, coloque la rejilla de entrada correctamente. Si la deja abierta por un tiempo prolongado podría dañar el equipo.
- Utilice la unidad conforme a las condiciones establecidas para su uso, de esta forma evitará filtraciones y que disminuya el rendimiento del equipo.
- Por favor, ajuste la temperatura interior adecuadamente, en particular para los ancianos, niños, pacientes.
- Las descargas producidas por tormentas o cualquier otra radiación electromagnética podrían afectar la unidad. En ese caso, por favor desconéctela y vuelva a conectarla para reestablecer su funcionamiento.
- Nunca obstruya ni cubra la entrada o salida de aire del artefacto.

1. Gabinete

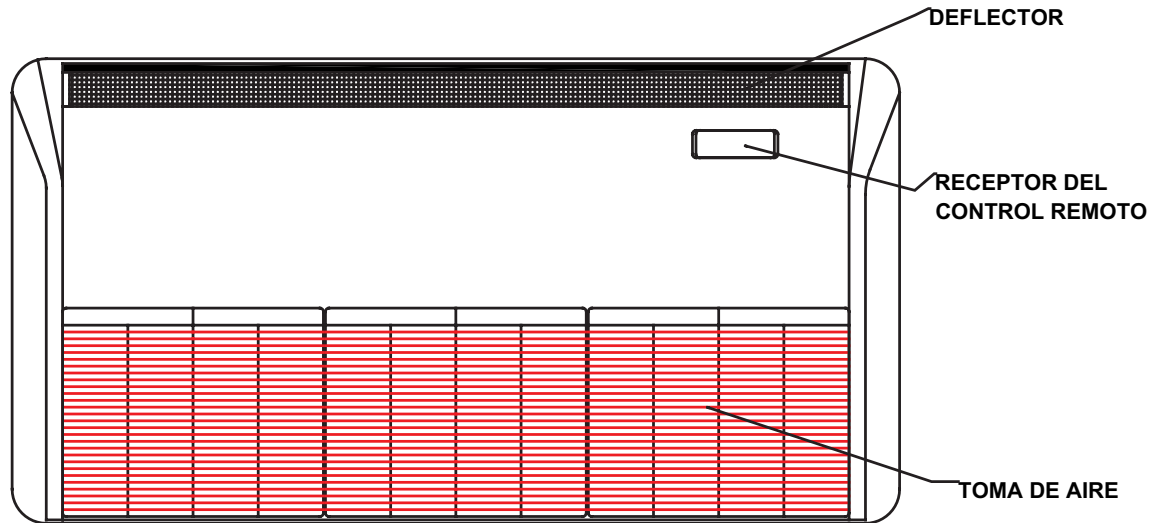

4. CONTROL REMOTO

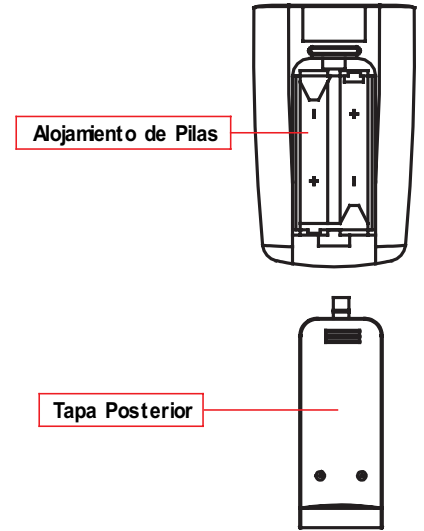
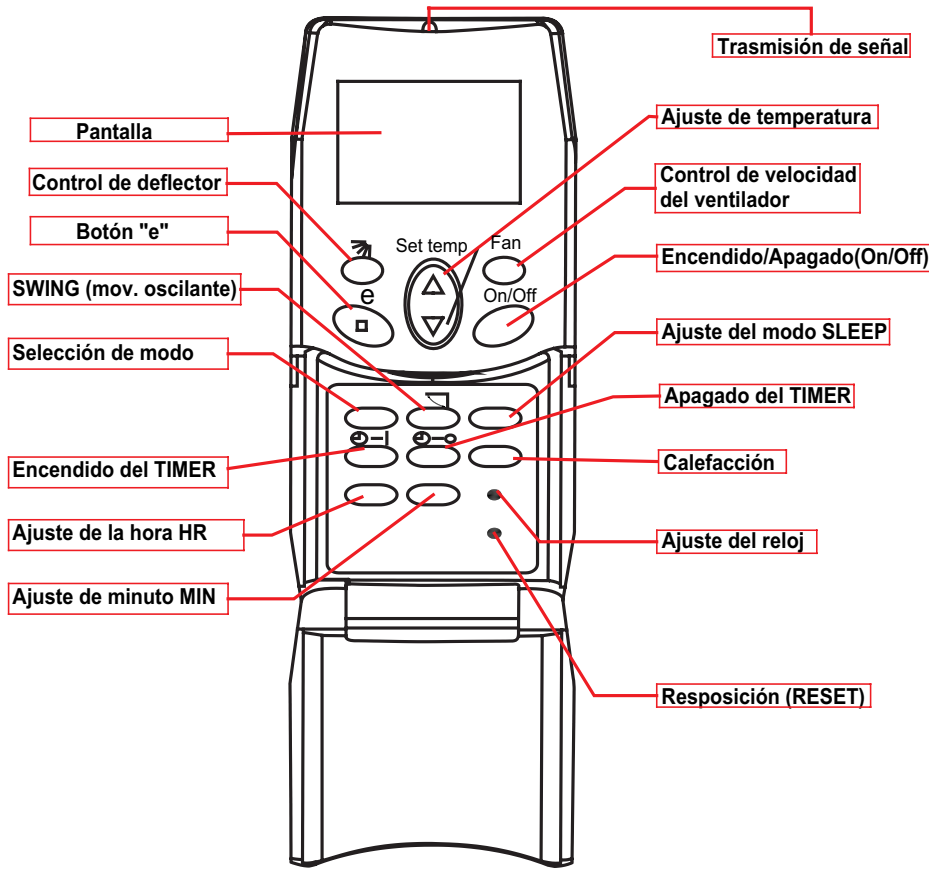

Ajuste inicial del control remoto

1. deslice la tapa posterior y coloque las dos pilas AAA. No confunda polos (+) y (-)

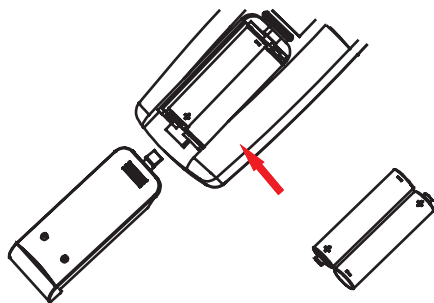

-Advertencia-

- Las pilas deberán ser retiradas del aparato antes que se deterioren y una vez agotas.
- El alcance de la señal es de aproximadamente 6 metros. Se escucharán uno o dos pitidos luego de recibida la señal.
- Cuando la señal no alcance la unidad o la luz de la pantalla se ponga tenue reemplace las dos pilas por otras nuevas del mismo tipo.
- Utilice el control remoto con cuidado. Si se cae, se moja o es arrojado su funcionamiento podría verse afectado.
- No utilice pilas recargables.

2. Pulse el botón reposición (Reset). con un objeto punzante. Reestablece la función del control
3. Ajuste de la hora: Presione con un objeto punzante el botón de ajuste de hora (Clock).

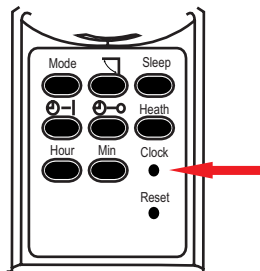

4. Presione los botones HR y MIN para ajustar la hora. Cada vez que presione el botón HR, la hora se ajustará de a 1. Cada vez que presione el botón MIN se adicionará 1 minuto.
5. Para confirmar la hora programada presione nuevamente el botón de ajuste de reloj con un objeto punzante.

Funcionamiento automático

El modo seleccionará automáticamente entre REFRIGERACIÓN (Cool), DESHUMIDIFICACIÓN (Dry) y CALEFACCIÓN (Heat), de acuerdo a la temperatura ambiente. Si el dispositivo se enciende nuevamente dentro de dos horas de su apagado, funcionará en el último modo utilizado.

Temperatura ambiente al momento del encendido	Modo
Aproximadamente 25°C o más	FRIO (Cool)
Aproximadamente 20°C-25°C	DESHUMIDIFICACIÓN (Dry)
Aproximadamente 20°C o menos	VENTILADOR para CALEFACCION (Heat Fan)

Para la utilización del modo DRY es necesaria la colocación de una válvula de corte o desviadora en la circulación de agua

Comienzo del funcionamiento

1. El transmisor de la señal del control remoto deberá apuntar a la sección de recepción de señal del fan coil.
2. Presione ON/OFF para hacer funcionar el equipo.
3. Para seleccionar el modo automático cada vez que presione el botón el modo cambiará conforme la siguiente secuencia: AUTO-COOL---DRY---HEAT.

Apagado

Presione el botón ON/OFF

Selección de los modos “Cool”, “Dry”, “Heat”, “Fan”, “ON/OFF”

1. Presione el botón ON/OFF para encender el fan coil.
2. Seleccione el modo pulsando el botón MODE. Cada vez que presione dicho botón, el modo de operación cambiará de la siguiente forma: “AUTO-COOL-DRY-HEAT”. (Ejemplo) Para seleccionar el modo de refrigeración presione MODE hasta que aparezca “COOL” en la pantalla.
3. Presione el botón “fan” para seleccionar la velocidad de ventilación.
4. Presione el botón “SWING” para seleccionar la dirección del flujo de aire.
5. Presione ON/OFF para apagar la unidad.

Cambio de temperatura

Para bajar la temperatura pulse el botón . Cada vez que lo presione la temperatura descenderá de a 1°C.

Para aumentar la temperatura pulse el botón . Cada vez que lo presione la temperatura ascenderá de a 1°C.

Modo Deshumificación (Dry)

1. En el modo “DRY” no se podrá cambiar la velocidad del ventilador.
2. La temperatura del ambiente baja un poco con este modo. La función “DRY” no se podrá seleccionar cuando la temperatura ambiente es de 13°C o menor.

Atención

Para la utilización del modo DRY es necesaria la colocación de una válvula de corte o desviadora en la circulación de agua.

1. Seleccione el modo “DRY”.
2. El modo comenzará a funcionar al cabo de 3 minutos aproximadamente.

Ajuste de velocidad del ventilador

1. Presione el botón “fan” para ajustar la velocidad de circulación del aire. Cada vez que presione dicho botón, la velocidad de los ventiladores cambiará del siguiente modo: AUTO (automático) - LOW (bajo) - MEDIUM (medio) - HIGH (alto).
2. Para ajustar la dirección del ventilador presione el botón de “CONTROL DE DEFLECTOR”. Cada vez que presione el botón la dirección cambiará de la siguiente forma:

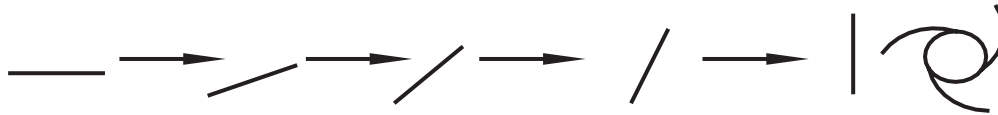

1. Seleccione posición oscilante (swing) regularmente.

Nota: Para cambiar la dirección del aire hacia los costados, ajuste manualmente las paletas verticales en el deflector.

Funciones del control remoto

Ajuste del temporizador para encender y apagar el equipo (TIMER)

Presione el botón de ajuste de tiempo para el encendido TIMER ON, el simbolo destellará en la pantalla. Este destello durará 1 min. y le indica que ya puede utilizar la función del TIMER ON. Si la unidad se encuentra encendida, presione el botón de ajuste de tiempo para el apagado TIMER OFF, o presione primero el botón de TIMER ON para ajustar el tiempo de encendido, luego presione TIMER OFF para ajustar el tiempo de apagado.

Para ajustar los intervalos de encendido y apagado, presione el botón de la hora HOUR y del minuto MIN. En TIMER ON o TIMER OFF según corresponda.

NOTA

1. Antes de comenzar a utilizar las funciones de TIMER ON y OFF, por favor verifique que la hora se encuentre ajustada correctamente.
2. Si la hora actual coincide con la hora del TIMER ON/OFF, y la unidad se encuentra en el mismo estado que el requerido a través de las mencionadas funciones, el modo no cambiará.
3. El control remoto permite ajustar diariamente la función de TIMER ON/OFF (cada día ajustar la función en forma rotativa) y de ajustar la función semanalmente (por ejemplo, ajuste de las funciones en forma rotativa de lunes a viernes y apagar la unidad los sábados y domingos).
4. Cuando esté apagado, presione “temperatura +” y “temperatura –” al mismo tiempo, para ajustar o cancelar fácilmente la operación semanal. Al entrar en este modo desaparecerá el dígito correspondiente al día en el extremo superior derecho del control.

Función Sleep

1. El motor del ventilador baja su velocidad.
 2. En el modo COOL, cada hora la temperatura ascenderá 1°C, pero no ascenderá más de 2°C.
 3. En el modo HEAT, cada hora la temperatura descenderá 1°C, pero no descenderá más de 2°C.
- En el modo DRY, generalmente, la temperatura del ambiente no varía.

Ajuste de la función Sleep

1. Encienda la unidad.
2. Presione el botón “SLEEP” para comenzar a utilizar la función.

Cancelar la función sleep

La función sleep podrá ser cancelada eligiendo alguna de las siguientes opciones:

1. Presione nuevamente el modo “SLEEP”
2. Presione el botón “ON-OFF” o apague automáticamente la unidad.
3. Presione el botón de modo “MODE” para cambiar el modo.
4. Presione el botón de velocidad de ventilador “FAN” para cambiar la velocidad.

Función del botón “e”

Presione el botón “e” una vez, la unidad comenzará a funcionar bajo la función AUTO modo SWING, FAN SPEED. Presione

nuevamente el botón y la misma función será la que opere. Presione ON/OFF o MODE para cancelar la función del botón “e”.

Función de luz nocturna

El botón ON/OFF tiene una luz de indicación.

5. MODO DE OPERACIÓN MANUAL

Modo de operación de emergencia.

Si el control remoto fue extraviado o no funciona, usted puede operar el equipo a través del modo de operación de emergencia de la siguiente forma:

Encienda la unidad

Encienda el equipo, presionando el botón “override button” en el frente del fan coil, cuando escuche el “PITIDO”, se enciende una luz que indica que se puede operar con la función de “Emergencia”.

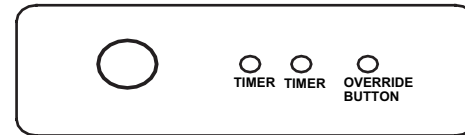

Los fan coil operarán automáticamente de la siguiente forma:

RT	ST	Timer	Ajuste velocidad de ventilador	Modo
>25°C	25°C	No	Auto	Refrigeración
<21°C	23°C	No	Auto	Calefacción

Apague la unidad (cancelación de la función de operación de emergencia).

Presione nuevamente el botón “override button”. Escuchará un “PITIDO”, se apagarán las luces indicadoras y la unidad se apagará.

Cancelación de la función de emergencia por control remoto.

Presione el botón ON/OFF del control remoto. Escuchará un “PITIDO” y el aire acondicionado funcionará conforme las condiciones establecidas.

⚠️ ADVERTENCIA Dado que los fan coil se instalan a una considerable distancia del piso, por favor tenga cuidado cuando opere manualmente.

6. MANTENIMIENTO

Antes de utilizar el equipo:

1. Compruebe que el cable de tierra se encuentre conectado y que no esté dañado.
2. Compruebe si está bien instalado el filtro de aire.
3. Por favor, verifique que no haya ningún obstáculo en los conductos de entrada y salida del aire de las unidades internas o externas.
4. Si no utilizó el aire acondicionado en un tiempo prolongado, limpie el filtro de aire antes de encender el equipo.

Consideraciones

Por favor, tenga en cuenta los siguientes puntos para la operación óptima del equipo.

1. Cuando seleccione el modo de refrigeración, trate de evitar que el sol entre directamente a la habitación.
2. Por favor, cierre puertas y ventanas ya que podría afectar la eficacia de las funciones de refrigeración y calefacción.
3. Asegúrese que los conductos de entrada y salida del aire no se encuentren obstruidos.
4. Limpie el filtro de aire con frecuencia.
5. Mantenga la habitación limpia para evitar que el filtro sucio provoque la salida de aire con olor desagradable.

Mantenimiento



ADVERTENCIA Por su seguridad compruebe que la unidad se encuentre apagada antes de limpiarla.

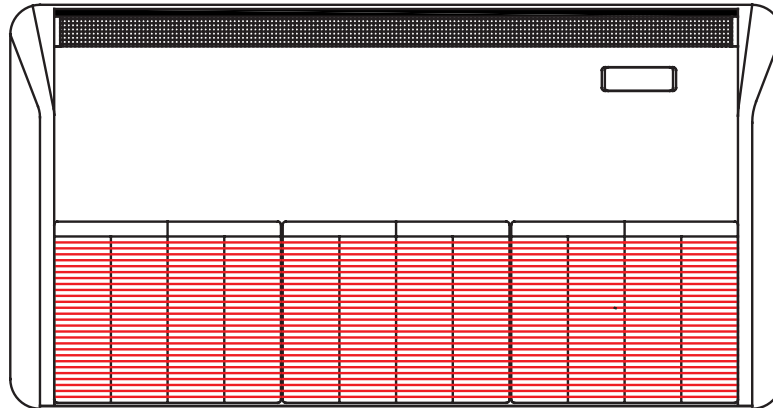

Limpieza del filtro de aire

El buen funcionamiento de la unidad se ve afectado cuando el filtro se encuentra sucio u obstruido. Por favor, limpie el filtro con frecuencia:

1. Desatornille la parrilla
2. Baje las trabas de seguridad en los costados del panel
3. Empuje con la mano el panel del filtro de aire
4. Saque el filtro de aire de la parrilla

MANTENIMIENTO

Si alguna de las circunstancias abajo descritas ocurre, apague la unidad inmediatamente, corte la electricidad y contáctese con el servicio técnico local.

Circunstancia:

La luz indicadora del panel no es la normal. Desconectó la alimentación eléctrica y al reconectarla el problema continúa.

Los fusibles o térmicas actúan con frecuencia y están bien dimensionadas.

La unidad emite un ruido fuerte.

Filtración de agua.

Otras circunstancias anómalas.

En caso de que suceda alguno de los siguientes inconvenientes, por favor verifique lo siguiente. Si el problema subsiste, contáctese con el servicio técnico.

Problema	Solución
La unidad no funciona.	Corte de energía. Solución: Presione el botón ON/OFF cuando se reestablezca la electricidad.
Alimentación eléctrica desconectada.	Reestablezca la alimentación eléctrica.
Actuó el fusible de la plaqueta.	Reemplace, en caso de repetición contacte al servicio técnico.
Las pilas del control remoto se agotaron.	Reemplace las pilas por otras nuevas.
El tiempo de funcionamiento no es el correcto.	Espere o cancele el tiempo establecido, reprogramando el timer.
Hay flujo de aire pero el funcionamiento no es óptimo.	Limpie los filtros de la unidad.

La temperatura ambiente no es la correcta.	Ajuste adecuadamente la temperatura, aumente o disminuya la temperatura desde el control remoto.
	El filtro se encuentra sucio. Limpie el filtro.
	Conductos de entrada y salida del aire están obstruidos. Quite los obstáculos.
	Las ventanas y puertas están abiertas. Cierre ventanas y puertas.
El panel exterior condensa.	Aumente la velocidad del ventilador y el ángulo del deflector.

7. INSTALACIÓN

Lea las precauciones de seguridad antes de instalar el equipo.

Por favor, instale la unidad como lo indica el manual.

Lea atentamente las indicaciones antes de instalar.



ADVERTENCIA No instale la unidad por sus propios medios. Consulte con un instalador idóneo para su instalación.

Todo cambio que realice en la edificación para instalar la unidad deberá cumplir con las normas de edificación vigentes.

La unidad debe ser instalada en un techo o marco resistente.

Utilice los cables indicados o estándar.

Tenga cuidado al instalar el equipo.

Nunca encienda la unidad antes de finalizar la instalación.



PRECAUCIÓN Una vez finalizado el trabajo de instalación, el instalador deberá explicar al usuario cómo manejar y mantener el equipo de acuerdo a la instalación realizada, y le deberá aconsejar que lea atentamente las instrucciones y que las conserve.

La instalación no se deberá realizar en lugares expuestos a gases combustibles ya que ello podría dañar la unidad o afectar su funcionamiento.

Utilice siempre los fusibles estándar.

Asegúrese de utilizar un interruptor automático diferencial.

Asegúrese instalar un cable a tierra.

Si la unidad es instalada sobre una pieza metálica, compruebe que haya aislante eléctrico conforme las regulaciones vigentes.

7. Instalación del equipo

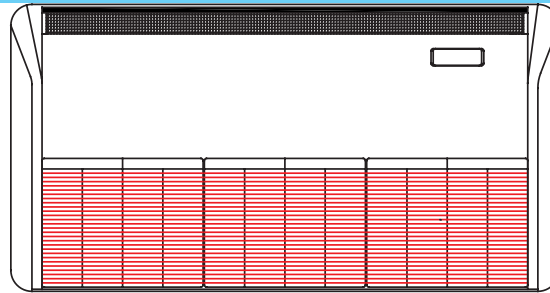

8. Instalación del fan coil

1. Defina el lugar de instalación.
2. Desmonte los laterales.
3. Quite los soportes de sujeción aflojando las tuercas y deslizándolos hacia atrás.
4. Fije los soportes en el lugar de instalación. En caso de fan coil de techo, el mismo deberá ser horizontal.
5. Coloque el equipo y ajuste nuevamente las tuercas de los soportes

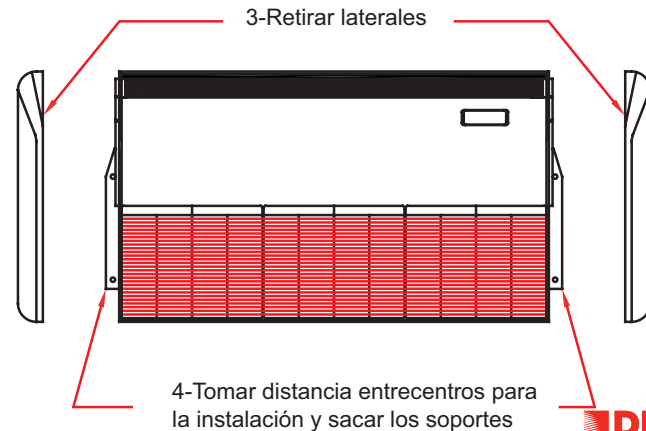
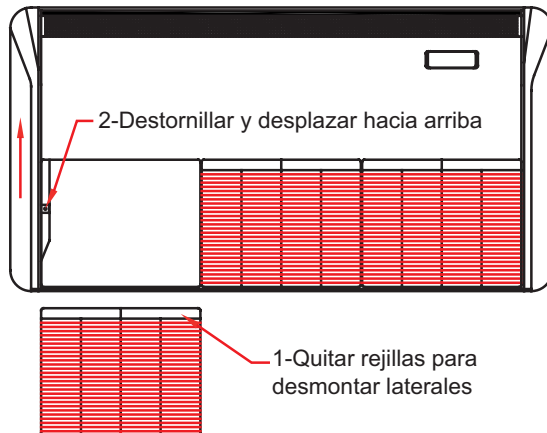

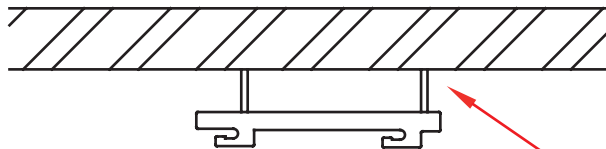

Fijar los soportes
y colocar equipo

CONEXIÓN DE LOS TUBOS

9. Conexión de los tubos

Efectuar la conexión de las cañerías de alimentación retorno verificando no existan pérdidas en las mismas

10. Conexión del conducto de descarga de condensado

1. Es necesario un tubo de PVC de 15mm de diámetro. Verifique que el ángulo de inclinación hacia abajo tenga una pendiente mayor al 2%.
2. Conecte el tubo de descarga con un pegamento adhesivo y asegure el tubo con un precinto de PVC.
3. Verifique cada paso de la conexión.
4. Cambie la dirección de la descarga de aire en la línea de tubo verificando que no se produzcan estrangulamientos, ni cambios de pendiente.

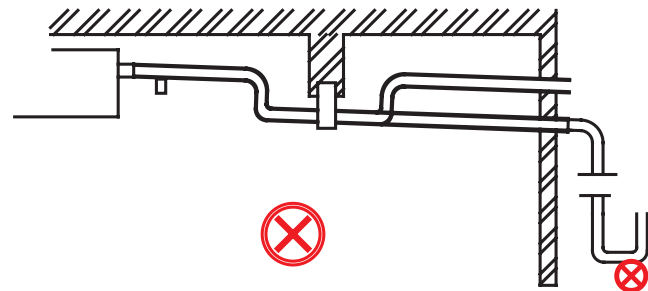
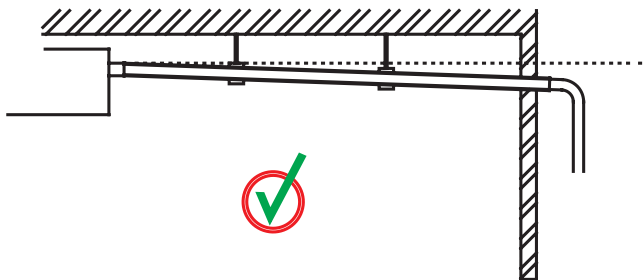

11. Conexión eléctrica.

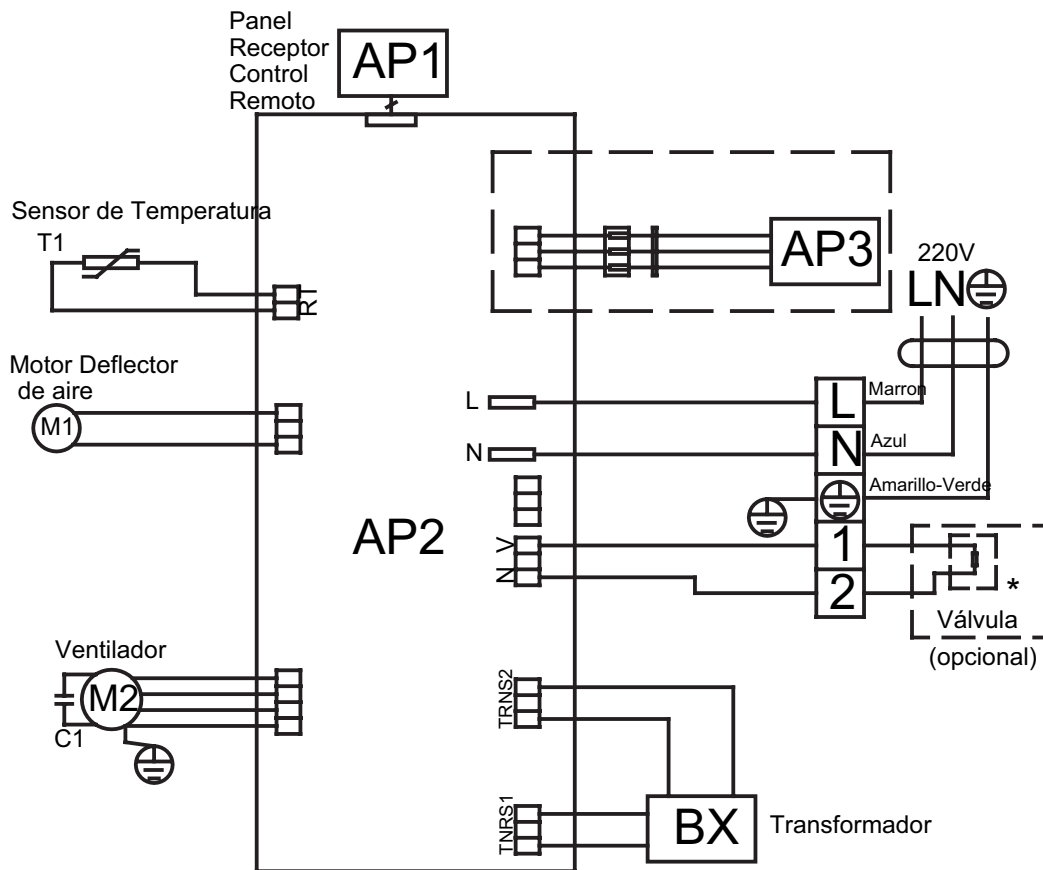

12. Puesta en marcha

Antes de realizar la puesta en marcha, verifique haber seguido los pasos de instalación correctamente, incluidos los de la conexión eléctrica, hidráulica, entre otros, para asegurarse que todo se encuentra en orden.

Purga de aire de la serpentina

Cuando el circuito se carga con agua por primera vez, puede acumularse aire en la parte superior de la serpentina. En consecuencia, hay que purgarlo utilizando la purga manual, asegúrese de haber eliminado todo el aire. Deberá cerrar firmemente la válvula una vez que la circulación de agua se normalice.

Prueba

1. Conecte el equipo y enciéndalo.
2. Presione los botones de control de velocidad de los ventiladores a fin de verificar el ruido o vibraciones.
3. Verifique si hay aire caliente o frío saliendo de la unidad. Si está en el modo de refrigeración compruebe si se desagota el agua condensada sin desbordar o provocar pérdidas.
4. Presione "SWING" del control remoto para verificar si funciona correctamente.
5. Apague la unidad una vez que haya comprobado que funciona normalmente.

Certificado de garantía Fan Coil PEISA

Garantía válida sólo para el territorio de la República Argentina

Antes de poner en funcionamiento el fan coil, sugerimos leer atentamente el manual de instrucciones.

Para hacer uso de esta garantía es imprescindible la presentación de la factura de compra o el cupón con los datos de la fecha de puesta en marcha debidamente conformado por personal técnico autorizado de PEISA.

Condiciones de la garantía:

Plazo:

PEISA garantiza sus fan coil por el término de 12 meses a partir de la fecha de venta indicada en la factura correspondiente y procederá a reparar sin cargo en el plazo fijado exclusiva y únicamente por intermedio del servicio técnico autorizado

Cobertura:

La garantía se limita a defectos de fabricación

Las eventuales sustituciones o reparaciones de partes no modifican la fecha de vencimiento de la garantía.

Las partes y/o componentes sustituidos quedarán en propiedad de PEISA.

La revisión de los fan coil se realizará en el lugar donde se encuentren instalados, siempre y cuando los mismos sean accesibles y estén dentro del radio de cobertura del servicio autorizado más próximo, fijado en 40 kilómetros. De no ser posible su reparación en el lugar, el equipo deberá ser enviado al servicio autorizado más próximo, con fletes a cargo del cliente.

Dentro de los 30 días de la recepción de la solicitud de servicio mecánico se procederá a la reparación amparada por la presente garantía.

Están excluidas de la presente garantía las fallas producidas por:

- Transporte inadecuado
- Errores de instalación
- Insuficiencia de caudal o anomalía de las instalaciones hidráulicas y/o eléctricas.
- Incorrecto tratamiento del agua de alimentación
- Utilización de vapor, aceite o cualquier otro compuesto distinto al agua
- Utilización de agua con altos contenidos de dureza.
- Corrosión o incrustación producida por agresividad del agua de la instalación
- Tratamientos desincrustantes incorrectamente empleados.
- Corrientes parásitas
- Mantenimiento inadecuado.
- Negligencia en el uso
- Congelamiento del agua de la instalación.
- Intromisión de personal no autorizado.
- Partes sujetas a desgaste normal como se lámparas, pilas perillas, etc. Por causas no dependientes de PEISA
- Cualquier daño o deterioro no imputable a PEISA.

La garantía se entiende vencida cada vez que no son respetadas las siguientes prescripciones:

- Los productos deben ser instalados según las reglas del arte y con respeto a las reglamentaciones y leyes vigentes.
- Los circuitos de calefacción y/o refrigeración deben ser cerrados sin reposición permanente de agua
- Utilización del producto para uso distinto al proyectado.
- El producto no se encuentre abonado en su totalidad.

Responsabilidad

El personal autorizado de PEISA interviene sólo a título de asistencia técnica en relación con el usuario; el instalador es el responsable de las instalaciones que deberán respetar las prescripciones técnicas indicadas en el presente certificado y en el manual de instalación y uso del equipo. Nadie está autorizado a modificar los términos de la presente garantía ni entregar otros, ya sean verbales o escritos. Foro competente. Tribunales de Capital Federal.

Fecha de puesta en marcha: _____ **Firma personal técnico autorizado:** _____

Aclaración: _____ **Nº de Serie:**

Fábrica: Colonia 449 (C1437JNI) Buenos Aires - Argentina
Tel.: (011) 4308-3131 / 5555 - Fax: (011) 4308-0132

Show Room y Ventas: Av. Del Libertador 6655 (C1428ARJ) Buenos Aires – Argentina
Tel.: (011) 4788-8100 - Fax: (011) 4788-8600 - e-mail: info@peisa.com.ar - Web: www.peisa.com.ar

Servicio técnico: E-mail: service@peisa.com.ar - Web: www.peisa.com.ar
Tel.: 0810-2227378

Complete los datos, recorte por la línea y entregue al personal técnico autorizado de PEISA.

Nombre y Apellido : _____

Dirección: _____ Localidad _____ C.P. _____

Provincia: _____ Teléfono/FAX: _____

Modelo de Caldera: _____

Lugar donde compró: _____

Instalador: _____

Número de Factura: _____ Número de Serie _____

Fecha de puesta en marcha: _____

Firma del personal técnico autorizado: _____ Aclaración: _____



Show Room y Ventas: Av. Del Libertador 6655 (C1428ARJ) Buenos Aires – Argentina
Tel.: (011) 4788-8100 - Fax: (011) 4788-8600 - e-mail: info@peisa.com.ar
www.peisa.com.ar